

- Tuile plate

Vieille Ville Antique



Tuile plate Vieille Ville Antiques

La tuile plate Vieille Ville Antique ressemble à l'ancienne tuile façonnée à la main et convient tant pour la rénovation que pour de nouvelles constructions.

Elle est appropriée pour pose simple ou double et est disponible avec coupes pointues, rondes, droites et gothiques.

Caractéristiques techniques

Longueur	variable 37-39 cm	
Largeur	16.5 cm	
Pureau	pose simple	24 cm
	pose double	15 cm
Nombre de pièces	pose simple	24 pces/m ²
	pose double	40 pces/m ²
Nombre de pièces par palette	480 pces	

Poids

Tuile normale	1.8 kg/pce
pose simple sans lattage	43 kg/m ²
pose double sans lattage	72 kg/m ²

Pentes minimales d'utilisation

(Longueur de chevron 8 m)	
Sans sous-couverture	dès 35°
Sous-couverture à recouvrement	dès 30°
Sous-couverture sans joints	dès 25°
Informations supplémentaires voir page 49	

Teintes



rouge avec surface roulée



„antique” natur



„antique” rouge



„antique” brun

Mélanges

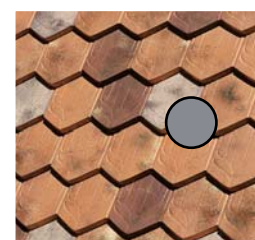

Piano

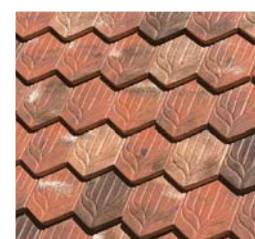

Legato

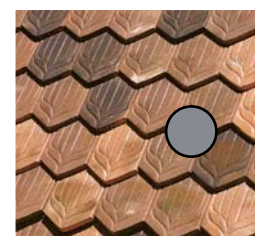

Forte

	coupe pointue	coupe ronde	coupe droite	coupe gothique
Tuile normale				
Tuile de virevent g + d (18/39 cm)			○	○
¾ tuile de virevent g + d			○	○
Doublis de haut (16.5/28 cm)				
Doublis de bas (16.5/25 cm)				
Tuile d'aération	○		○	○
Tuile en verre (17/38 cm)	○		○	○
1½ tuile	●	●		
¾ tuile	●	●		
Tuile de noue (16.5/47 cm)	●	●		
1½ tuile de noue (24.7/47 cm)	●	●		
Tuile tourelle (12/28 cm)	●	●		
Faîtière Fi40 (voir page 44)	●	●		
Faîtière Fi44 (voir Page 44)	●	●		

Accessoires arrête-neige / crochets de rive (voir page 46)

Sur demande, toutes les tuiles sont livrables avec perforation pour clous

● = livrable ○ = non-livrable

Coupe longitudinale 1:10

Pente du toit	30°	40°	50°	60°
Distance LF (cm)	10.6	10.3	10.0	9.7
Distance x (cm)	2.9	4.2	6.0	8.7
Distance b (cm)	12.0	11.5	11.5	11.5

Pose double

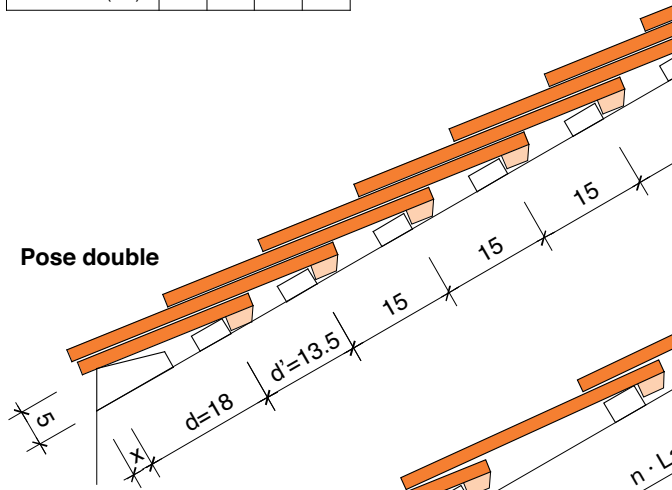

Pose simple

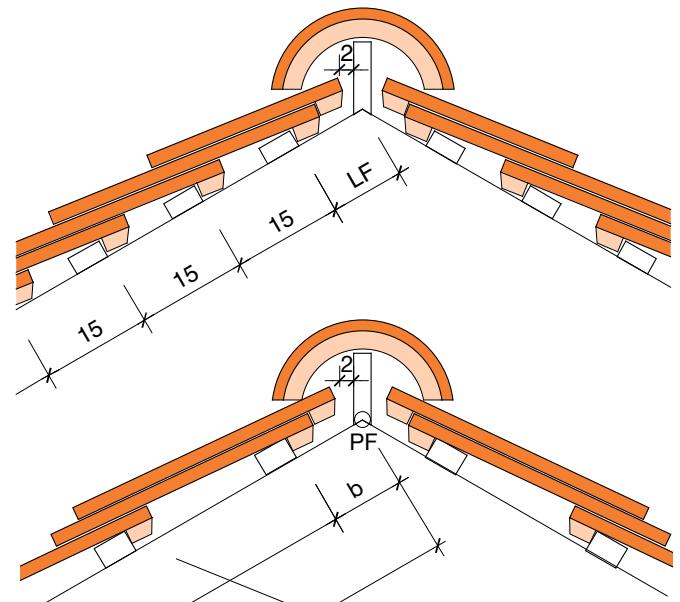
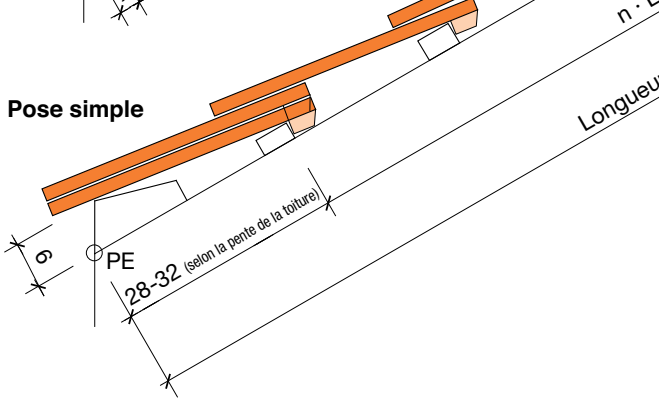

Variantes

- 2 Tavaillon 33 cm
- 1 Tavaillon aluminium 33 cm
- Bande de PVC
- PE = Point égout / PF = Point de faite

Tuile de virevent – Virevent
Distance 15 cm

Virevent

Tuile de virevent avec nez

¾ tuile de virevent

¾ tuile normale

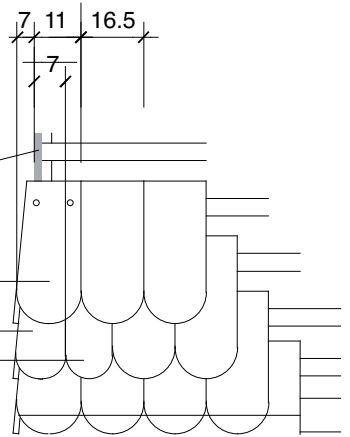

Coupe transversale 1:10

Tuile normale
1½ tuile

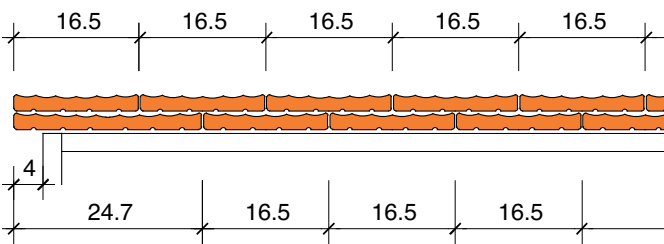

Tuile normale
¾ tuile

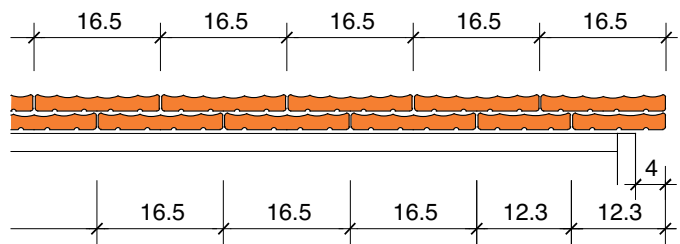

Tuile de virevent gauche
¾ tuile de virevent gauche

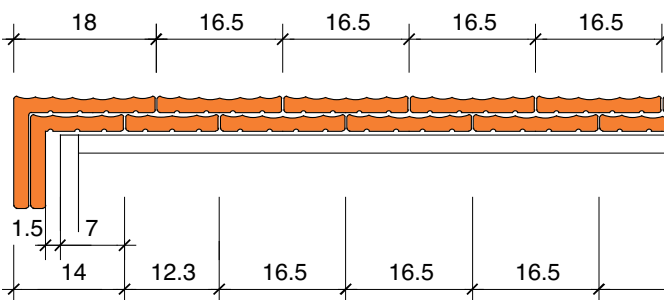

Tuile de virevent droite
¾ tuile de virevent droite

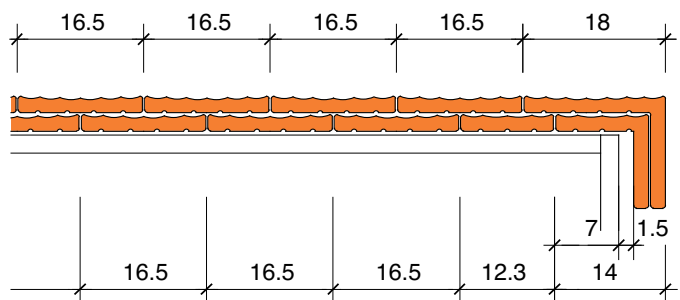



Morandi Frères S.A.

- 1562 Corcelles-près-Payerne
- Tél. 026 662 55 10 – Fax 026 662 55 19
www.morandi.ch

 **Morandi**
Force de la terre